

# 梧州市人民医院院内公开招标公告

项目编号：HQZB20180328a

项目名称：梧州市人民医院新院定制大理石材质操作台一批采购与安装

## 一、 项目内容及要求

(一) 根据我院新院病理科、血透室的实际情况，订做台面为大理石材质操作台一批。

(二) 病理科细胞室、取材室、包埋室、染片室、免疫组化室定做大理石材质操作台各 1 张，共 5 张；切片室、分子室、看片室定做大理石台面操作台各 2 张，共 6 张，以上合计 11 张。

(三) 血透室定做大理石材质操作台 1 张。

(四) 材质：底板、背板、间板材质为麻花石板，厚度 $\geq 17\text{mm}$ ；面板门合页全部采用 304 不锈钢材质；操作台面均选用深色天然神州绿大理石材。

(五) 标的物要求：尺寸以安装位置实际测量为准，形状结构见附件。

(六) 安装地点：梧州市长洲区三龙大道 139 号梧州市人民医院新院区

(七) 项目预算价（人民币）：伍万零捌佰元整(¥50800 元)。

## 二、 投标文件递交及内容要求

(一) 递交投标文件时间：截止时间 2018 年 4 月 4 日 15 时

(二) 递交投标文件地点：梧州市万秀区建设路 22 号梧州市人民医院后勤保障部办公室

(三) 投标文件内容要求：投标人营业执照、组织机构代码证、税务登记证、标的物分项报价表。

(四) 报价项目构成：标的物材料费、制作加工费、运输费、安装费及税金等。

(五) 投标文件其它要求：所有文件均应加盖公章后密封，并在封口处加盖公章后递交。

## 三、 开标时间及方式

(一) 开标时间：2018 年 4 月 4 日 15 时 30 分

(二) 开标地点：梧州市人民医院行政办公楼

(三) 开标方式：院内公开询价招标

(四) 特别说明：投标人应对本次招标如遇不可预计因素（如：会议冲突等）导致开标时间及地点的适当变更表示理解。

## 四、 联系方式

现场勘察及咨询

地 址：梧州市长洲区三龙大道 139 号梧州市人民医院新院区

联系人：李生

电 话：0774-2823143

## 五、 附件

- (一) 标的物参数表
- (二) 病理科包埋室操作台图样
- (三) 病理科分子室操作台图样
- (四) 病理科阅片室操作台图样
- (五) 病理科免疫组化室操作台图样
- (六) 病理科切片室操作台图样
- (七) 病理科取材室操作台图样
- (八) 病理科染片室操作台图样
- (九) 病理科细胞室操作台图样

梧州市人民医院  
2018年3月28日

## 附件 1

## 标的物参数表

| 项目名称：梧州市人民医院新院定做大理石材质操作台一批采购与安装 |       |    |      |          |                        |
|---------------------------------|-------|----|------|----------|------------------------|
| 序号                              | 标的物名称 | 单位 | 数量   | 安装位置     | 材质要求说明                 |
| 1                               | 操作台   | 米  | 4.1  | 病理科细胞室   | 面板：神州绿天然石材<br>厚度：≥17mm |
| 2                               | 操作台   | 米  | 4.6  | 病理科取材室   |                        |
| 3                               | 操作台   | 米  | 3.5  | 病理科包埋室   |                        |
| 4                               | 操作台   | 米  | 7.02 | 病理科切片室   |                        |
| 5                               | 操作台   | 米  | 2.4  | 病理科染片室   |                        |
| 6                               | 操作台   | 米  | 3.86 | 病理科免疫组化室 |                        |
| 7                               | 操作台   | 米  | 4.8  | 病理科分子室   |                        |
| 8                               | 操作台   | 米  | 4.2  | 病理科阅片室   |                        |
| 9                               | 操作台   | 米  | 5.8  | 血液透析室    |                        |
| 9                               | 石材    | 米  | 41   |          | 材质：麻花石板<br>厚度：≥17mm    |
| 10                              | 洗手盆   | 套  | 2    | 病理科      | 材质：304 不锈钢             |

病理科包埋室操作台图样

包埋室

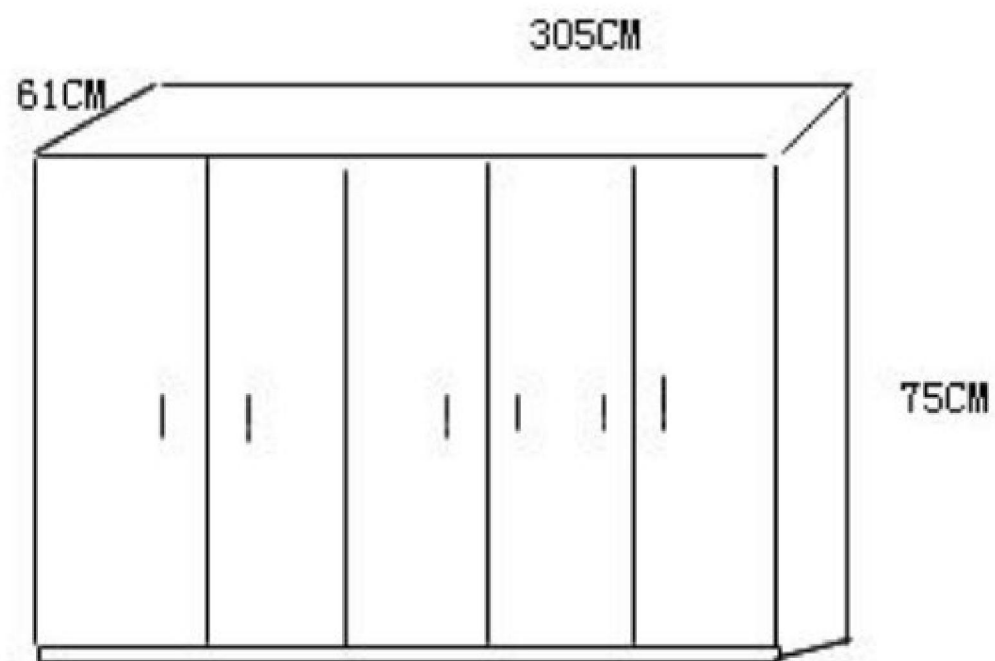

### 病理科分子室操作台图样

分子室

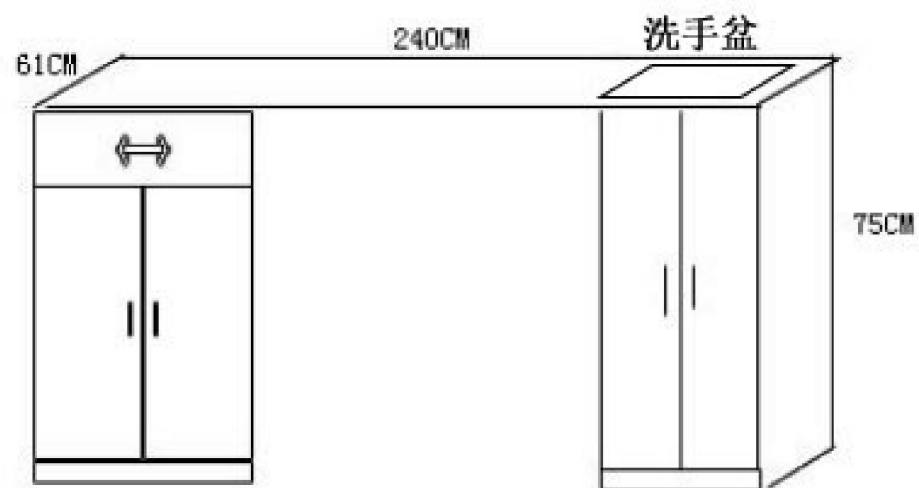
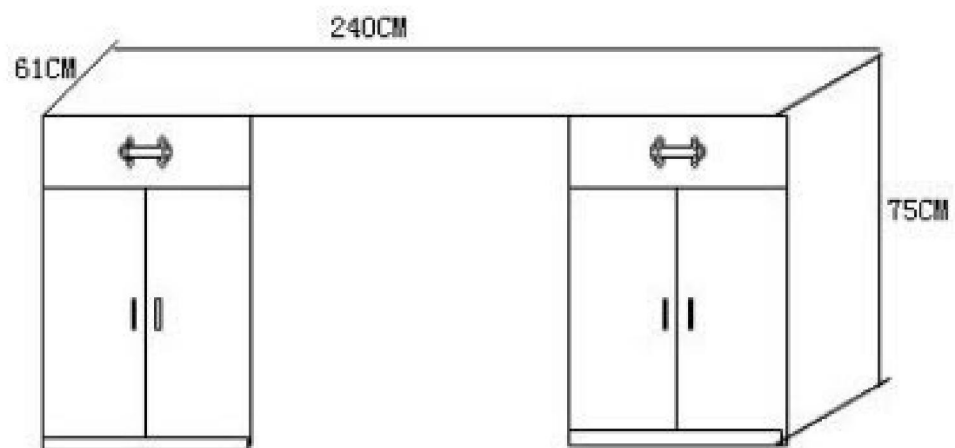

### 病理科阅片室操作台图样

#### 阅片室

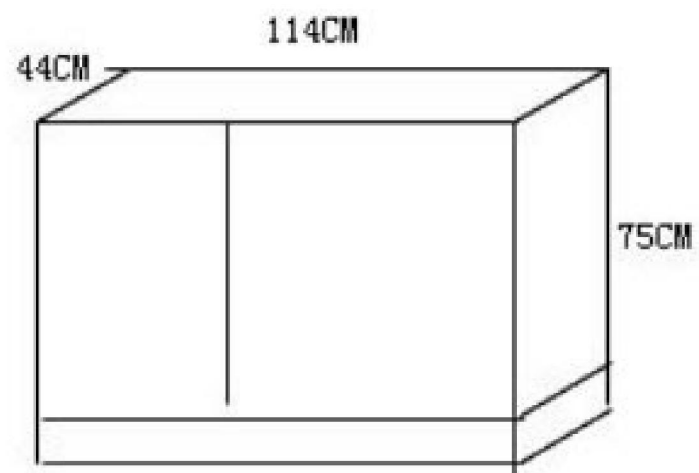
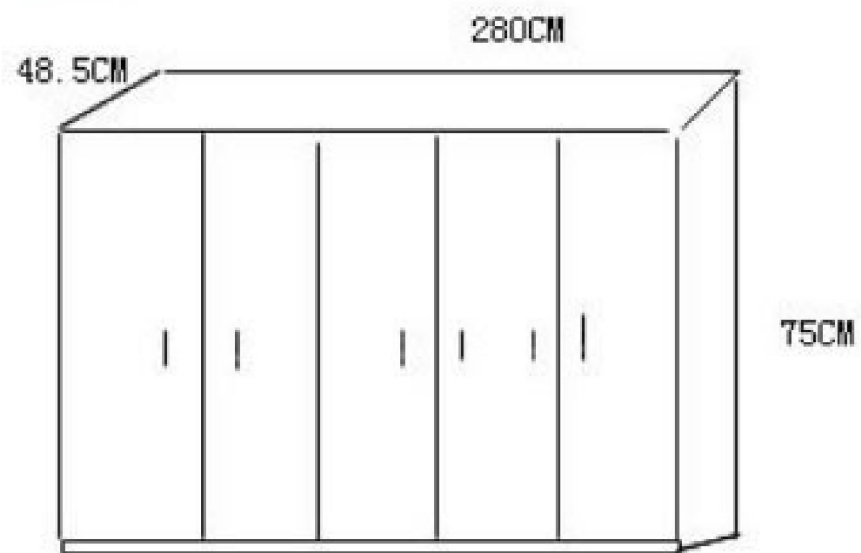

病理科免疫组化室操作台图样

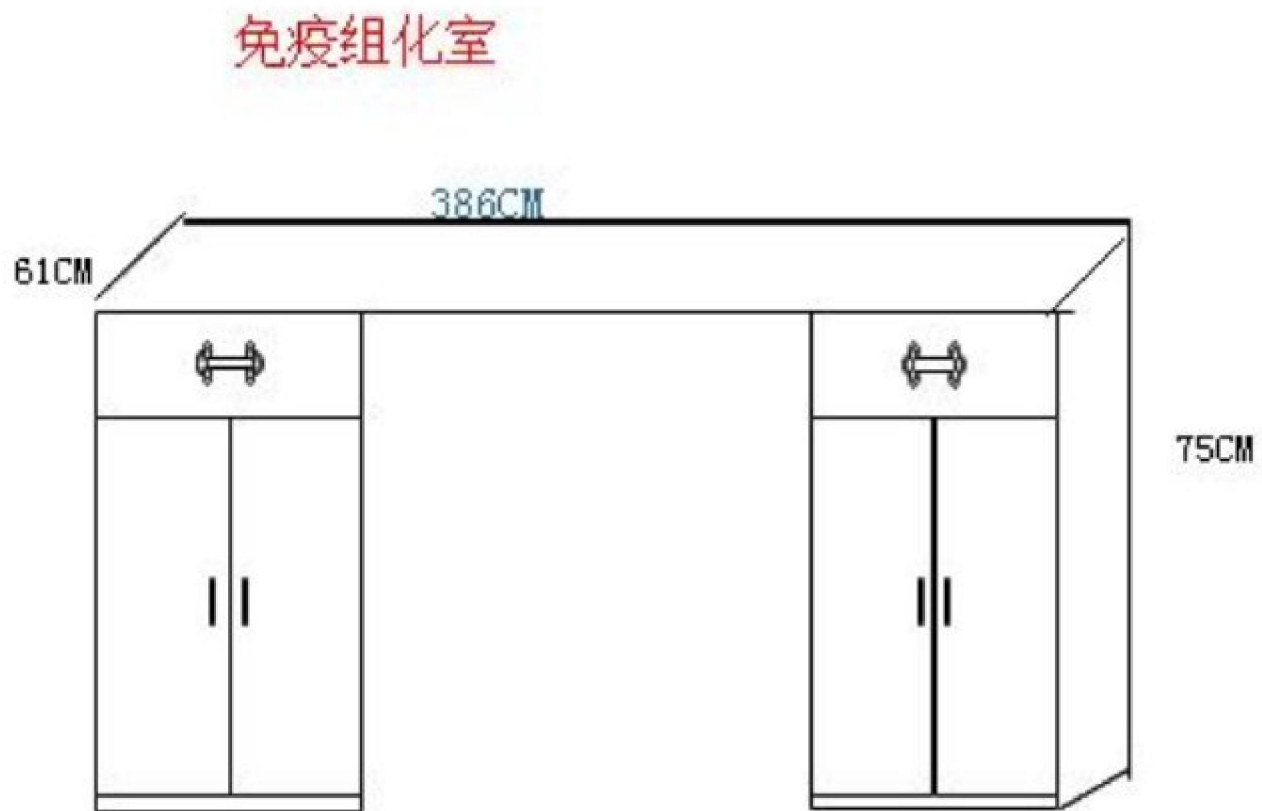

# 病理科切片室操作台图样

## 切片室

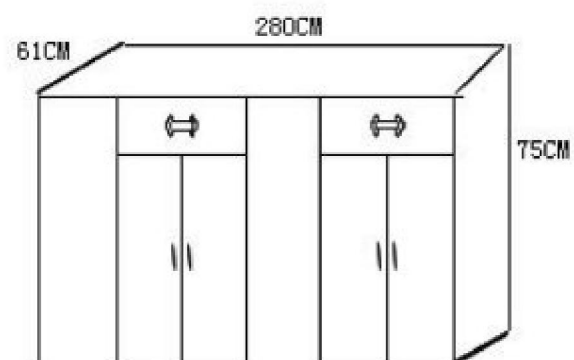
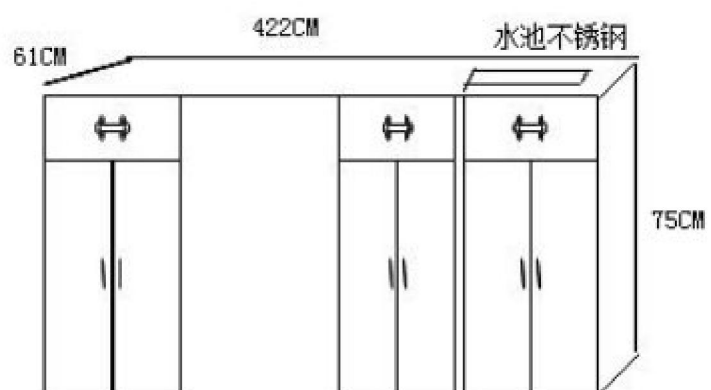



### 病理科取材室操作台图样



病理科染片室操作台图样

染片室

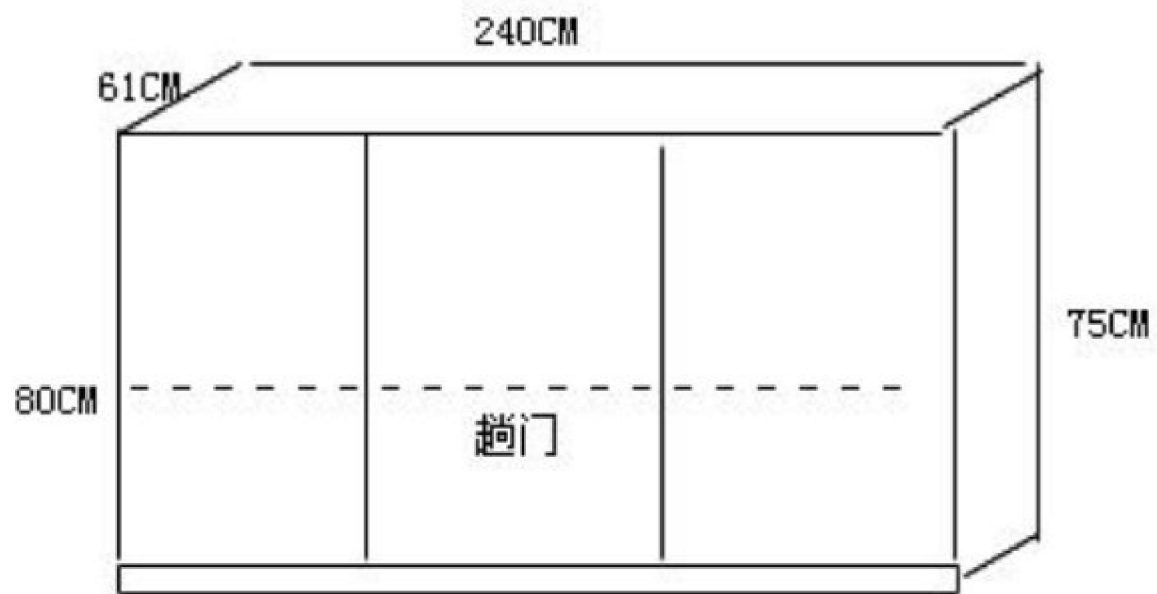

### 病理科细胞室操作台图样

细胞室

